

27/02/2018

# Linéo Connected



# Nieuw gamma overzicht 2018

/ 5 volumes om te behoeften van een gezin tussen 1 tot 5 personen (vervanging ronde boilers van 50 tot 250l)

/ 2 kleuren per volume: Wit & Grijs

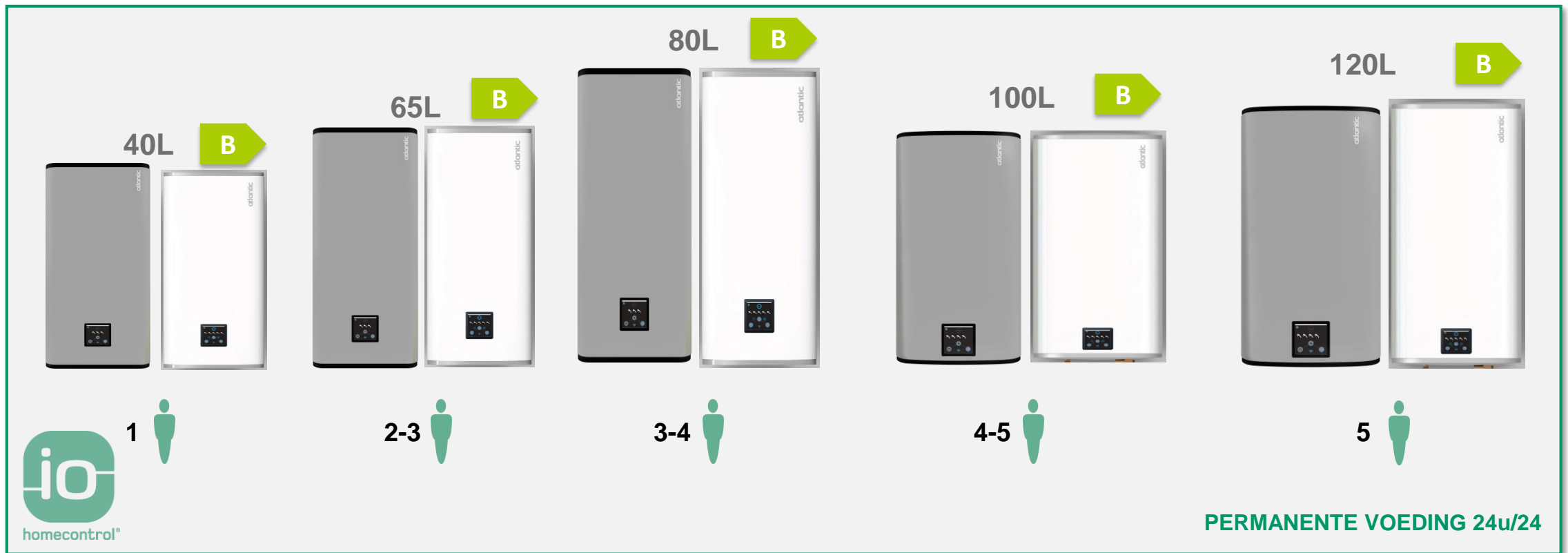

# De nieuwigheden 2018



IHM 'touch screen'



2 nieuwe volumes  
100 & 120L



2 kleuren  
Wit & grijs



Accessoire voor  
het verbergen  
van de  
aansluitingen  
In optie

# Platte elektrische boiler Connected



- / **Plaatswinst: Kleinere afmetingen maar zelfde comfort als traditionele ronde boiler (tot 2x dunner)**
- / **2 Kleuren**
- / **Staatiet weerstand (minder kalk)**
- / **Grotere volumes: 40L; 65L; 80L; 100L; 120L**
- / **Optie voor het verbergen van de aansluitingen**
- / **Boost-functie**
- / **Eenvoudig gebruik**
- / **Eenvoudige installatie**

Platte versie 40L – 80L met accessoires  
verbergen van aansluitingen



Platte versie : 100-120L

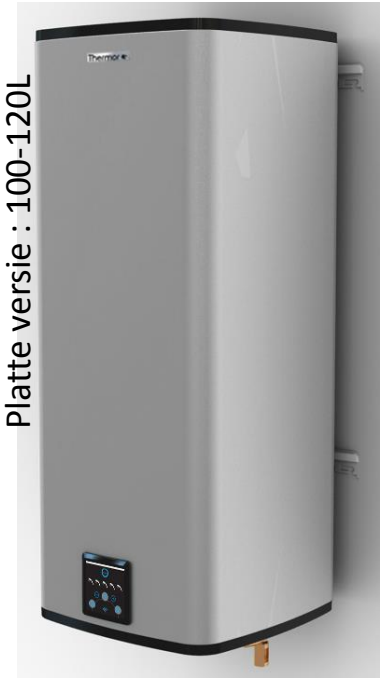

Eenvoudige installatie  
Standaardafstand tussen muurbevestigingen



Interface touch screen

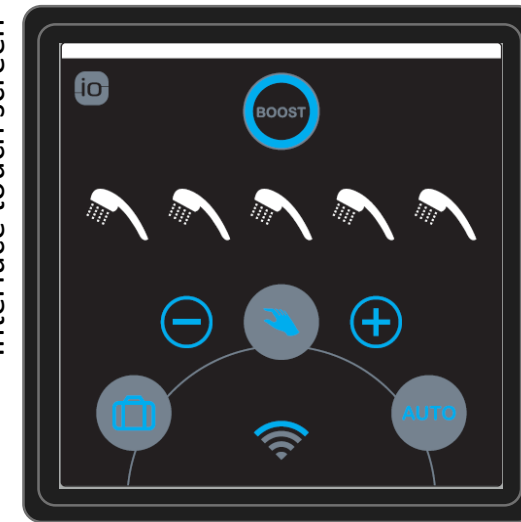



## Vierkant 120L



### Oppervlak (mm)

490x490\*    Ø530

### Hoogte (mm)

1000    1800

## Rond VS 250L



800 mm gewonnen in hoogte!

## Vierkant 100L



### Oppervlak (mm)

490x490\*    Ø530

### Hoogte (mm)

880    1500

## Rond VM 200L



620mm gewonnen in hoogte!

## Plat model 40-65-80L

29 cm diepte\*

2x minder diep dan een traditionele boiler!

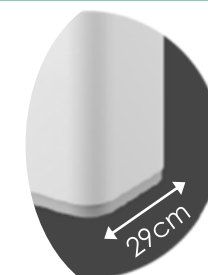

\* Zonder muursteun

# Technische kenmerken

Kenmerken		40L	65L	80L	100L	120L
Geïnstalleerd vermogen (W)	Ingangskuip	1000			2400	
	Uitgangskuip	1500 + 750				
Maximaal vermogen bij werking		2250				
Opwarmtijd	Totaal	2h02	3h19	4h04	NC	NC
	Uitgangskuip met BOOST	30min	30min	30min	NC	NC
V40° C (L)		72	105	140	NC	NC
Spanning		230V mono				
ErP-						
Gewicht (kg)		24,5	32,5	37,5	NC	NC

# Onderdelen producten 40 - 80L



## / Onderdelen

- 2 in serie geplaatste cilindervormige kuipen in geëmailleerd staal
- Steatiet weerstand
- Magnesium anode
- Elektronische thermostaatregeling
- Weerstand uitgangskuip 1500W+750W. De 750W gaat in werking treden bij het activeren van de BOOST werking

## / Werking

- De twee kuipen warmen steeds op aparte ogenblikken op
- De uitgangskuip gaat altijd eerst opgewarmd worden om snel te kunnen voorzien in een sanitair warm water comfort

# Onderdelen producten 100 - 120L

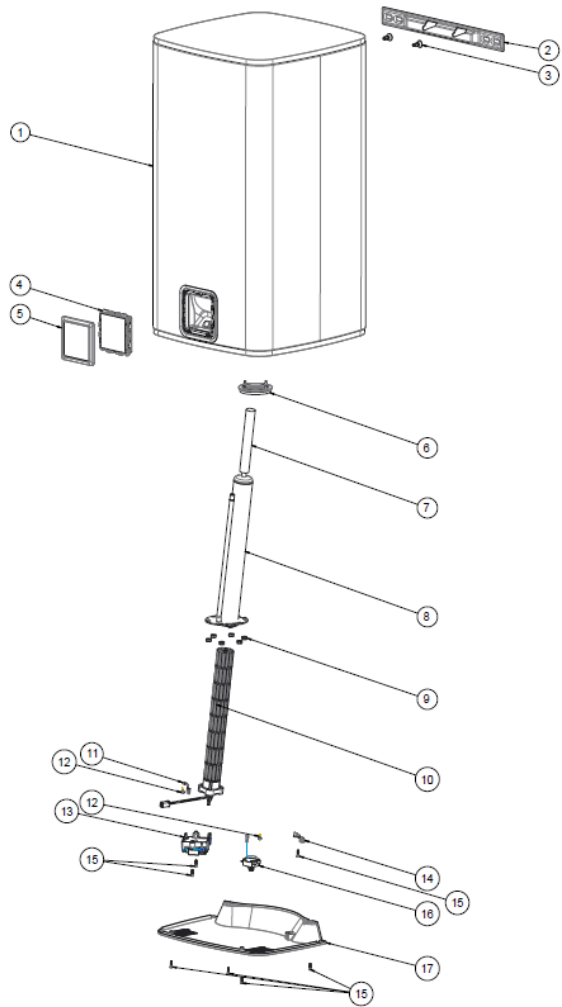

## / Onderdelen

- 1 cilindrische kuip in geëmailleerd staal
- **Steatiet** weerstand
- Magnesium anode
- Elektronische thermostaatregeling

## / Werking





- Gelijkaardig aan een ronde boiler





# Afmetingen

## Product permanent elektrisch aangesloten (24u/24)

Volume	Aantal personen	Overeenkomstig volume	Sanitaire toestellen**
40L	1	50L	
65L	2 à 3	Tot 100L DU*	
80L	3 à 4	Tot 150/200L DU*	
100L	4 à 5	Tot 200L DU*	
120L	5 ou 2 SdB	Tot 250L DU*	

\* DU = Aangesloten op daluren

\*\* De dimensionering is correct voor standaard toestellen

- In het geval van bijzondere noden (vrienden op bezoek tijdens het weekend) = Mode **BOOST PLUS** (beschikbaar via de applicatie COZYTOUCH) voor een maximale productie van warm water gedurende meerdere dagen

# Comfort – mode AUTO

## 1 Traditionele ronde boiler

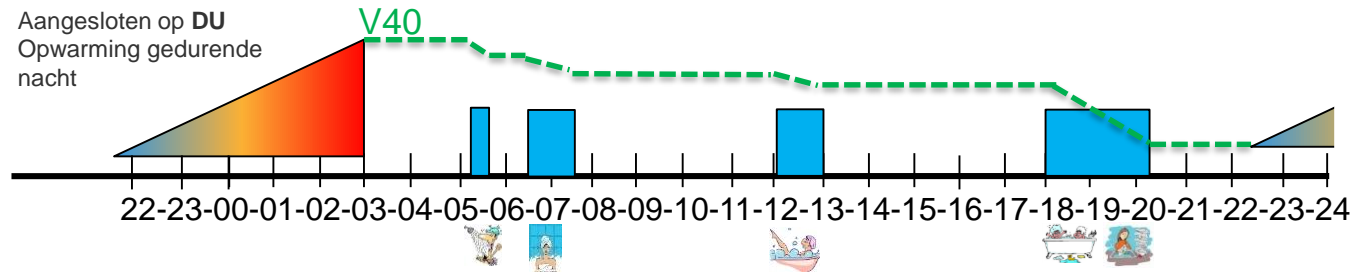

## 2 Platte/Vierkante boiler in AUTO-mode

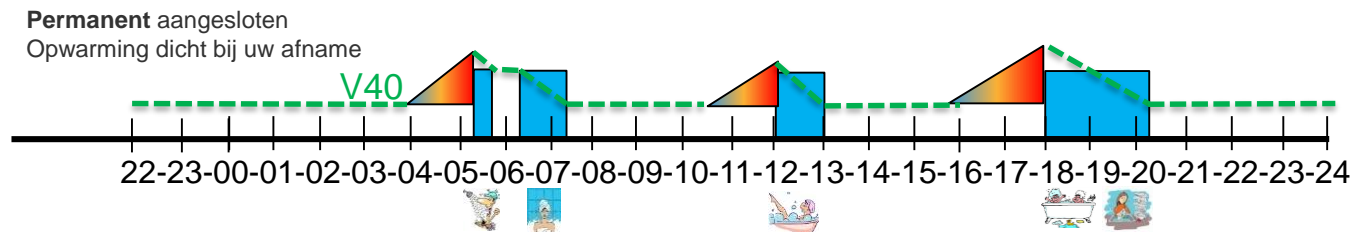

Comfort is steeds **verzekerd**  
De thermische verliezen zijn **verlaagd**

## / 4 werkingsmodi



**Manueel** regelen van het gewenste aantal douches



**Verlengde afwezigheid:**  
Boiler in vorstvrije toestand (7°C) = economiseren



**Versneld de productie** van warm water bij onvoorziene omstandigheden



Het product past zich aan naar de noden van de klant, waardoor **economiseren mogelijk is met het verzekeren van het comfort**

# Focus Connected

## Comfort & Energiebesparing



« Ik wens mijn **energieverbruik** voor SWW in het oog te houden. »

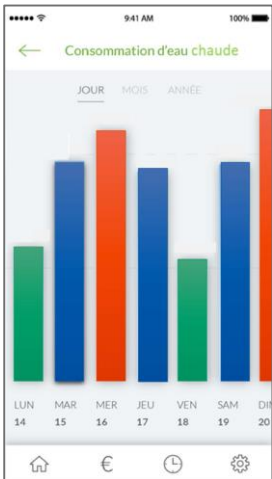

Visualisatie van het **waterverbruik** (de kleurenschaal laat toe om te vergelijken met het gemiddeld dagelijks verbruik)

« Ik activeer de mode **Afwezigheid vanop afstand om energie te besparen** en ik voorzie mijn terugkomst om op dat moment warm water te hebben. »

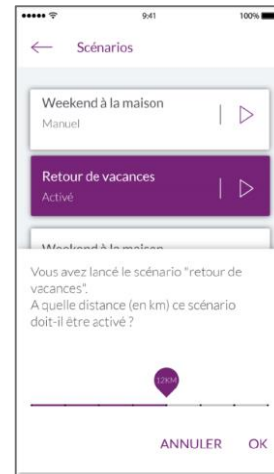

Activatie **mode Afwezigheid** vanop afstand met **datum vertrek & retour**

« We zijn met veel die weekend: ik wens **maximale SWW productie te activeren.** »

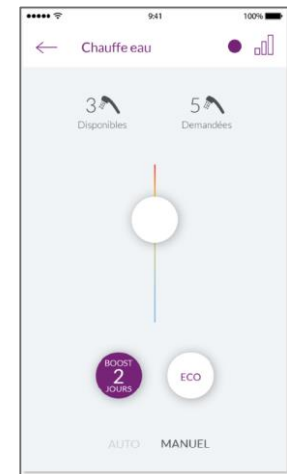

**Boost Plus** : maximale productie van SWW gedurende meerder dagen

# Connectiviteit

/ Bridge Cozytouch (in optie) aan te sluiten op het internet



/ Opvolgen van de verbruiken en beheer van afwezigheid via de gratis applicatie COZYTOUCH.



27/02/2018

**Dank u voor de aandacht**

A photograph of a modern exhibition stand for Groupe Atlantic. The stand is composed of several white cylindrical pillars with green accents at the top and bottom. It features a central vertical display panel and a smaller panel on the right. The stand is set on a light-colored floor in a well-lit exhibition hall. The background shows other exhibition stands and a high ceiling with industrial lighting.

 **GROUPE  
ATLANTIC**